

形 試 合

(男 女 混 合)

【 幼 年 の 部 】 : (初 伸 之 形)

順番	選手番号	氏 名	ふりがな	性別	所属団体	得点	順位
1	58	楠本 大和	くすもと ひろと	男	船橋拳法倶楽部	45	2
2	59	加藤 実玖土	かとう みくと	男	船橋拳法倶楽部	51	1

【 小 学 1 年 の 部 】 : (山 桜 之 形)

順番	選手番号	氏 名	ふりがな	性別	所属団体	得点	順位
1	8	古川 世莉	こがわ せり	女	拳精館	53	1
2	33	臼井 健梧	うすい けんご	男	幸心館	52.5	2
3	77	木村 幻士	きむら げんと	男	青葉拳友会	30	3

【 小 学 2 年 の 部 】 : (山 桜 之 形)

順番	選手番号	氏 名	ふりがな	性別	所属団体	得点	順位
1	63	簀戸 達博	すどた たつひろ	男	船橋拳法倶楽部	56	2
2	9	榎 さくら	えのき さくら	女	拳精館	36.5	6
3	62	原井 勝晋	はらい まさゆき	男	船橋拳法倶楽部	39.5	5
4	34	伊藤 龍生	いとう りゅうせい	男	幸心館	57.5	1
5	64	大槻 彩音	おおつき あやね	女	船橋拳法倶楽部	53	3
6	48	佐藤 伶音	さとう れいと	男	拳明会	45.5	4

【 小 学 3 年 の 部 】 : (伸 流 之 形)

順番	選手番号	氏 名	ふりがな	性別	所属団体	得点	順位
1	11	宮内 星名	みやうち せな	男	拳精館	45	7
2	76	高木 萌	たかぎ もえ	女	桐生道場	46.5	6
3	13	加藤 充喜	かとう あつき	男	拳精館	42.5	8
4	35	田子 芽依莉	たご めいり	女	幸心館	61	1
5	10	古川 陽聖	こがわ ようせい	男	拳精館	58.5	2
6	36	伊藤 駿汰	いとう しゅんた	男	幸心館	56.5	3
7	12	大竹 健翔	おおたけ けんた	男	拳精館	54	4
8	54	安倍 彩香	あべ あやか	女	池上道場	50	5
9	65	佐藤 優成	さとう ゆうせい	男	船橋拳法倶楽部		

形 試 合

(男 女 混 合)

【 小 学 4 年 の 部 】 : (伸 流 之 形)

順番	選手番号	氏 名	ふりがな	性別	所属団体	得点	順位
1	14	庄 司 麦	しょうじ むぎ	女	拳精館	57	4
2	39	緒 方 友 都	おがた ゆうと	男	幸心館	50.5	7
3	26	原 島 涉	はらしま しょう	男	館林道場	54	5
4	15	榎 結 弦	えのき ゆずる	男	拳精館	41.5	13
5	28	菊 池 恒 明	きくち こうめい	男	笠懸道場	39	14
6	66	大 槻 優 介	おおつき ゆうすけ	男	船橋拳法倶楽部	50	10
7	46	組 田 萌 生	くみた めい	女	誠心館	62	1
8	68	岩 崎 琉 晟	いわさき りゅうせい	男	船橋拳法倶楽部	58.5	3
9	37	田 子 鳳 雅	たご おうが	男	幸心館	52	6
10	29	小 池 隼 平	こいけ しゅんぺい	男	笠懸道場	50.5	7
11	38	臼 井 翔 梧	うすい しょうご	男	幸心館	44	11
12	45	内 山 央 都	うちやま ひろと	男	誠心館	59.5	2
13	40	田 中 陽 人	たなか はるひと	男	幸心館	42	12
14	67	簀 戸 智 隆	すどた とまたか	男	船橋拳法倶楽部	50.5	7

【 小 学 5 年 の 部 】 : (五 陰 破 之 形)

順番	選手番号	氏 名	ふりがな	性別	所属団体	得点	順位
1	30	大 澤 悠 明	おおさわ はるあき	男	笠懸道場	46	2
2	41	伊 藤 緋 希	いとう ひの	女	幸心館	50.5	1

【 小 学 6 年 の 部 】 : (五 陰 破 之 形)

順番	選手番号	氏 名	ふりがな	性別	所属団体	得点	順位
1	17	青 木 海 凧 斗	あおき かなと	男	拳精館	58.5	2
2	42	伊 藤 康 汰	いとう こうた	男	幸心館	48	5
3	47	組 田 敦 也	くみた あつや	男	誠心館	49.5	4
4	75	高 木 南	たかぎ みなみ	女	桐生道場	57	3
5	50	佐 藤 稜 真	さとう りょうま	男	拳明会		
6	69	南 園 岳 優 輝	みなみぞの たかゆき	男	船橋拳法倶楽部	47.5	6
7	16	庄 司 紅	しょうじ べに	女	拳精館	60.5	1

形 試 合

(中学生からは男女別)

【 中学 1 年 女子 の 部 】 : (地 撃 留 心 之 形)

順番	選手番号	氏 名	ふりがな	性別	所 属 団 体	得 点	順 位
1	19	榎 遥 香	えのき はるか	女	拳精館	43	4
2	31	大澤 美沙	おおさわ みさ	女	笠懸道場	62.5	3
3	73	大槻 初音	おおつき はつね	女	船橋拳法倶楽部	69	1
4	44	大森 汐莉	おおもり しおり	女	幸心館	67	2

【 中学 1 年 男子 の 部 】 : (地 撃 留 心 之 形)

順番	選手番号	氏 名	ふりがな	性別	所 属 団 体	得 点	順 位
1	72	岩崎 将吾	いわさき しょうご	男	船橋拳法倶楽部	54.5	5
2	71	鈴木 煌凌	すずき こうりょう	男	船橋拳法倶楽部	57	4
3	43	田子 竜誠	たご りゅうせい	男	幸心館	67.5	2
4	70	南園 航希	みなみぞの こうき	男	船橋拳法倶楽部	62	3
5	18	山田 太粋	やまだ たいき	男	拳精館	67.5	1

【 中学 2 年 男子 の 部 】 : (地 撃 留 心 之 形)

順番	選手番号	氏 名	ふりがな	性別	所 属 団 体	得 点	順 位
1	20	内山 恭平	うちやま きょうへい	男	拳精館	54.5	1
2	32	武井 蓮	たけい れん	男	笠懸道場	48	3
3	74	佐藤 晃丞	さとう こうすけ	男	船橋拳法倶楽部	48	2

【 中学 3 年 男子 の 部 】 : (青 風 之 形)

順番	選手番号	氏 名	ふりがな	性別	所 属 団 体	得 点	順 位
1	27	原島 淳	はらしま じゅん	男	館林道場	55	1

【 防 具 試 合 】

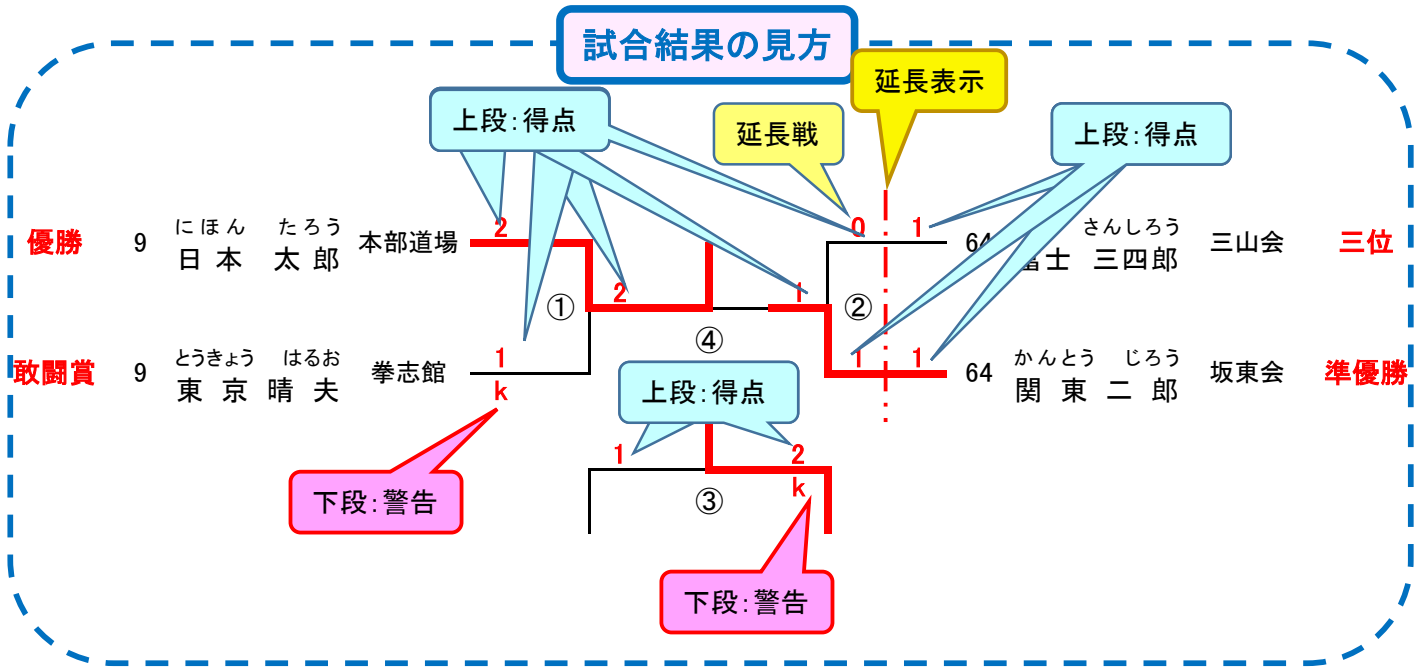

【 防 具 試 合 】

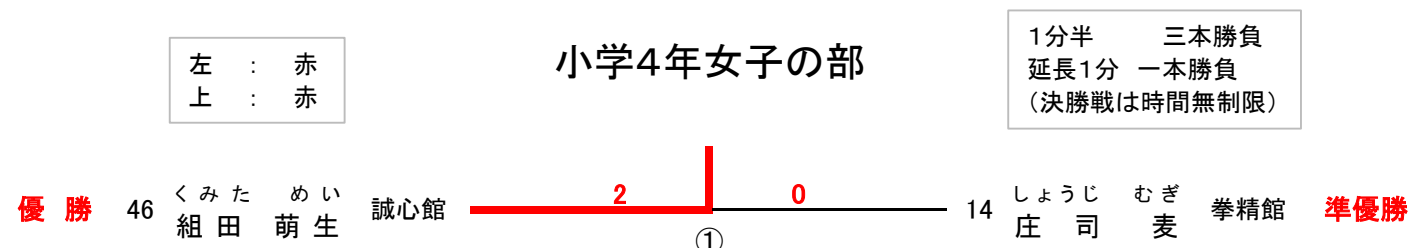
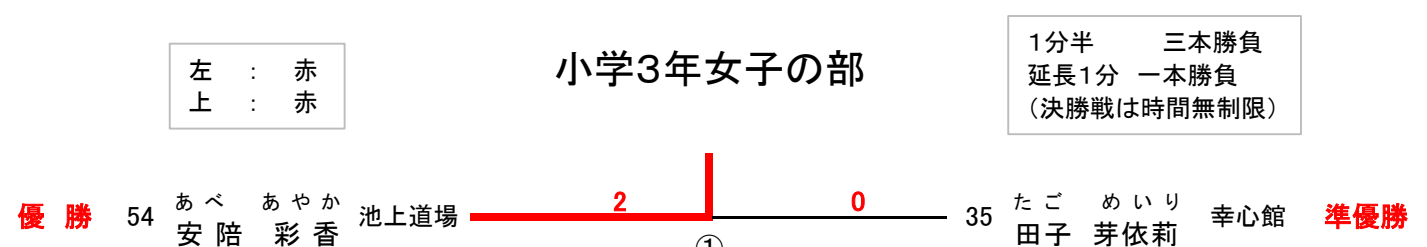
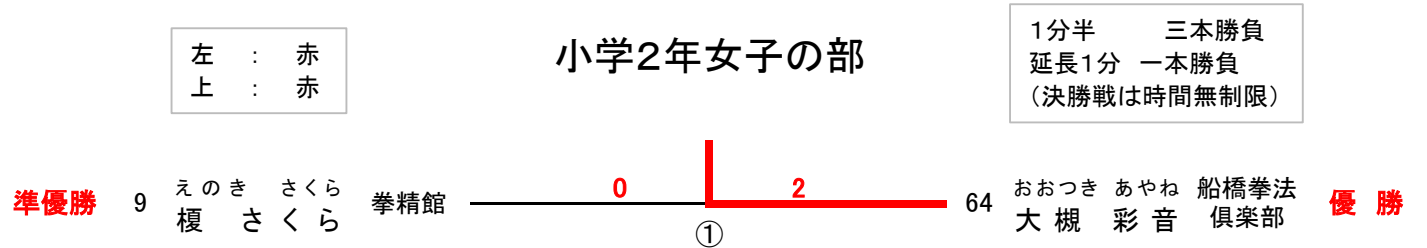

【 防 具 試 合 】

左 : 赤
上 : 赤

小学5年女子の部

1分半 三本勝負
延長1分 一本勝負
(決勝戦は時間無制限)

準優勝

41

いとう ひの
伊藤 緋希

幸心館

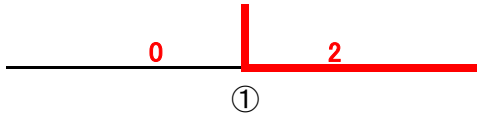

7

たむら かれん
田村 佳蓮

御殿場道場

優勝

左 : 赤
上 : 赤

中学1年女子の部

2分 三本勝負
延長1分 一本勝負
(決勝戦は時間無制限)

準優勝

44

おおもり しおり
大森 汐莉

幸心館

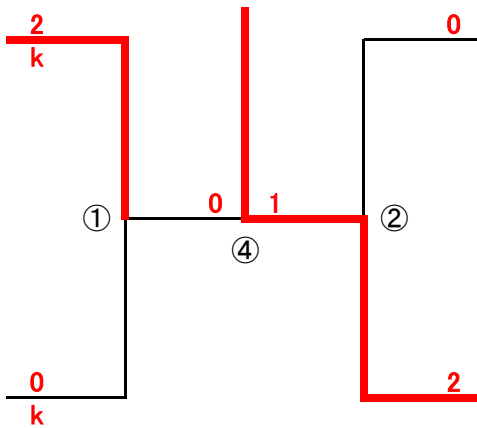

31

おおさわ みさ
大澤 美沙

笠懸道場

三位

敢闘賞

19

えのき はるか
榎 遥香

拳精館

73

おおつき はつね
大槻 初音

船橋拳法
倶楽部

優勝

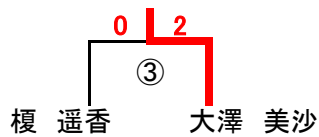

【 防 具 試 合 】

左 : 赤
上 : 赤

幼年男子の部

1分 三本勝負
延長1分 一本勝負
(決勝戦は時間無制限)

優勝

58 くすもと ひろと 船橋拳法
楠本 大和 倶楽部

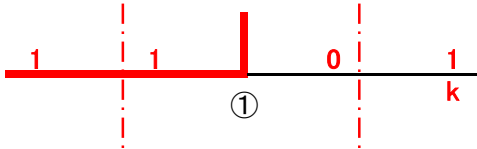

59 かとう みくと 船橋拳法
加藤 実玖土 倶楽部

準優勝

左 : 赤
上 : 赤

小学1年の部

(男女混合)

1分半 三本勝負
延長1分 一本勝負
(決勝戦は時間無制限)

準優勝

33 うすい けんご 幸心館
臼井 健梧

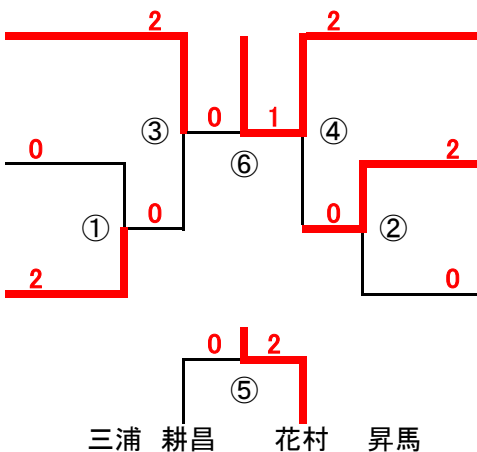

8 こがわ せり 拳精館
古川 世莉

優勝

25 とよふく そうた 館林道場
豊福 颯汰

60 はなむら しょうま 船橋拳法
花村 昇馬 倶楽部

三位

敢闘賞

56 みうら こうすけ 黒綾館
三浦 耕昌

77 きむら げんと 青葉拳友会
木村 幻士

三浦 耕昌 花村 昇馬

左 : 赤
上 : 赤

小学2年男子の部

1分半 三本勝負
延長1分 一本勝負
(決勝戦は時間無制限)

三位

48 さとう れいと 拳明会
佐藤 伶音

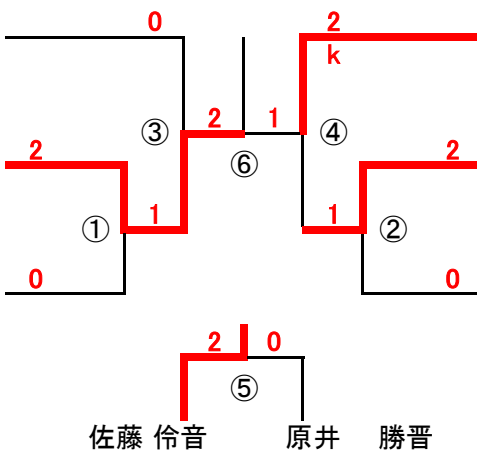

34 いたう りゅうせい 幸心館
伊藤 龍生

準優勝

優勝

63 すど たつひろ 船橋拳法
簀戸 達博 倶楽部

62 はらい まさゆき 船橋拳法
原井 勝晋 倶楽部

敢闘賞

23 ながい げんき 横浜道場
永井 元気

61 あんとく りょうま 船橋拳法
安徳 龍馬 倶楽部

佐藤 伶音 原井 勝晋

【 防 具 試 合 】

左 : 赤
上 : 赤

小学3年男子の部

1分半 三本勝負
延長1分 一本勝負
(決勝戦は時間無制限)

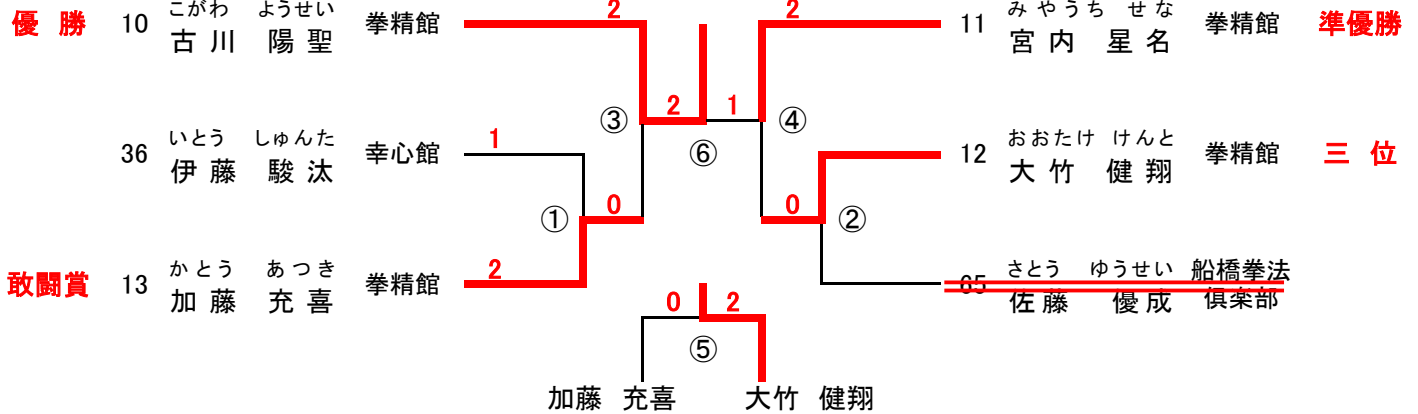

左 : 赤
上 : 赤

小学4年男子の部

1分半 三本勝負
延長1分 一本勝負
(決勝戦は時間無制限)

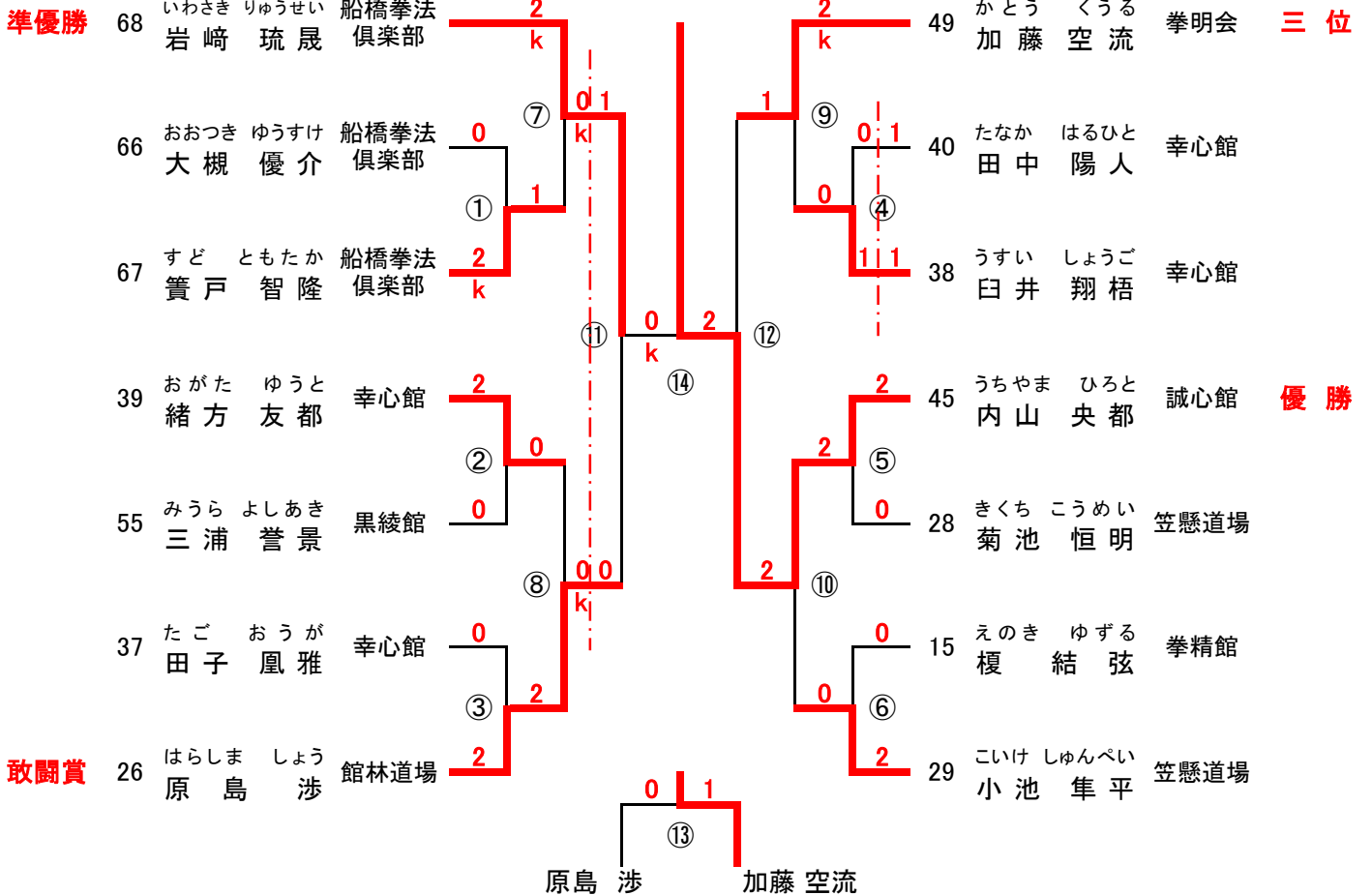

【 防 具 試 合 】

左 : 赤
上 : 赤

小学5年男子の部

1分半 三本勝負
延長1分 一本勝負
(決勝戦は時間無制限)

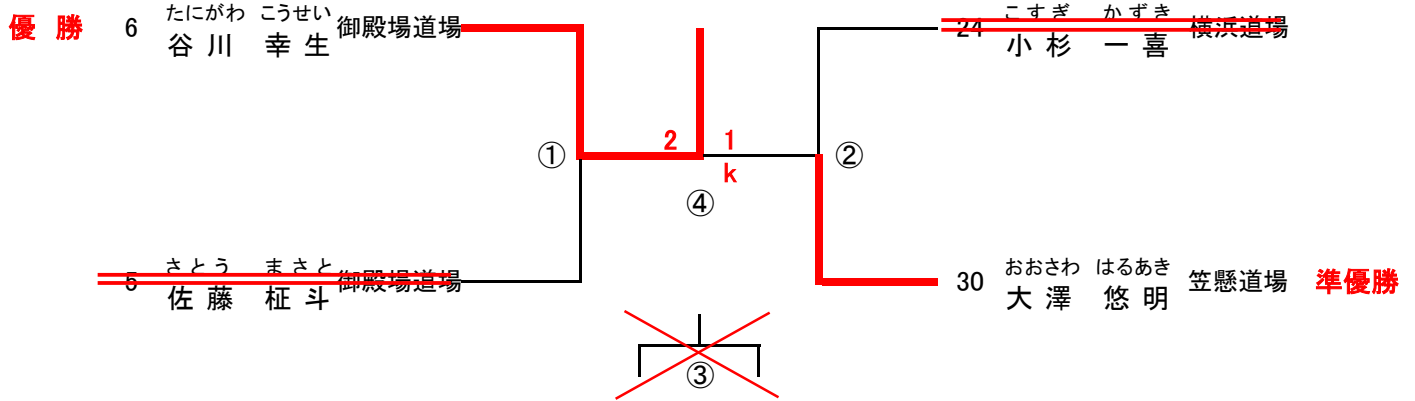

左 : 赤
上 : 赤

小学6年の部

(男 女 混 合)

1分半 三本勝負
延長1分 一本勝負
(決勝戦は時間無制限)

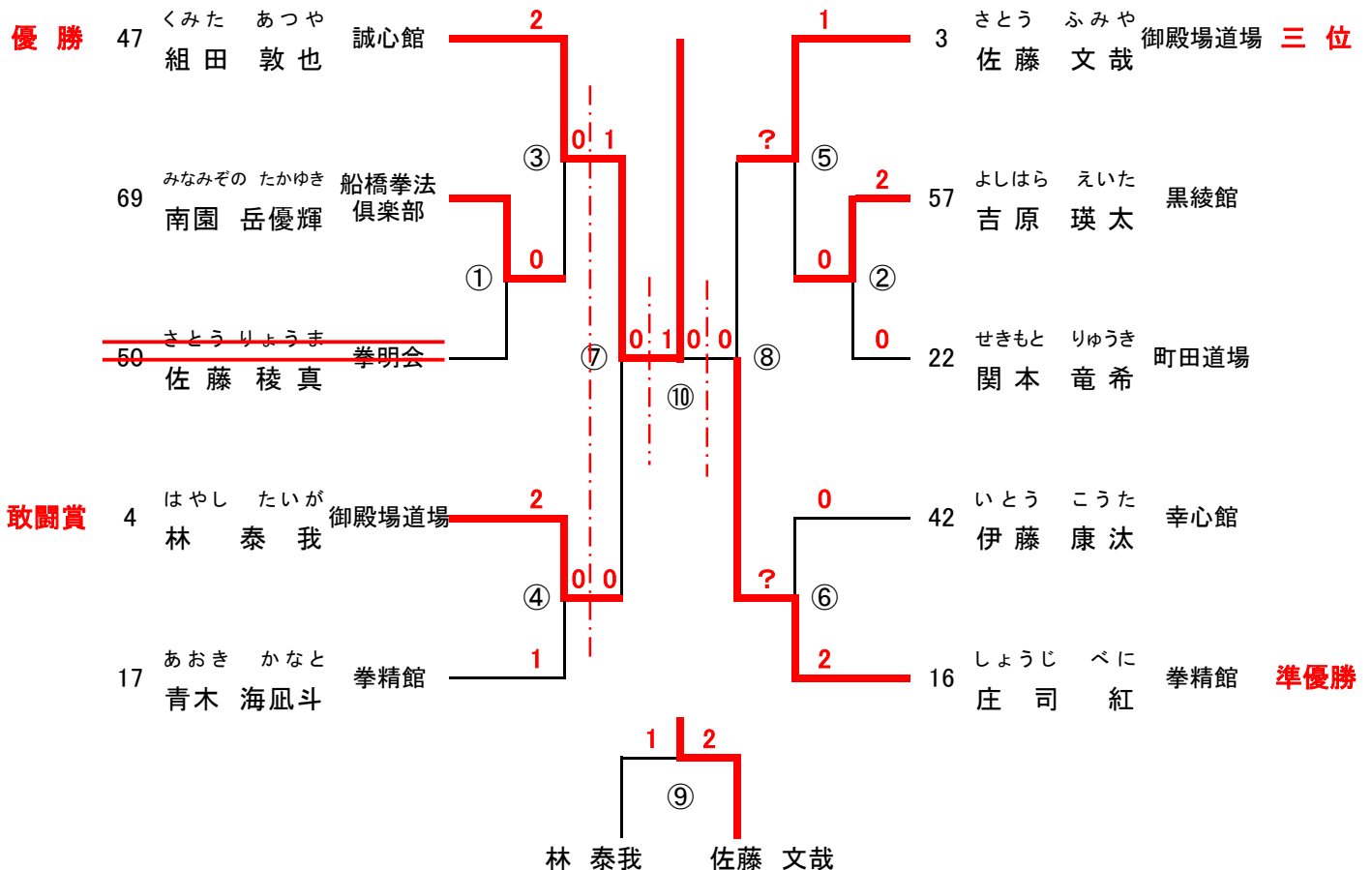

【 防 具 試 合 】

左 : 赤
上 : 赤

中学1年男子の部

2分 三本勝負
延長1分 一本勝負
(決勝戦は時間無制限)

準優勝

70 みなみぞの こうき 船橋拳法
南園 航希 倶楽部

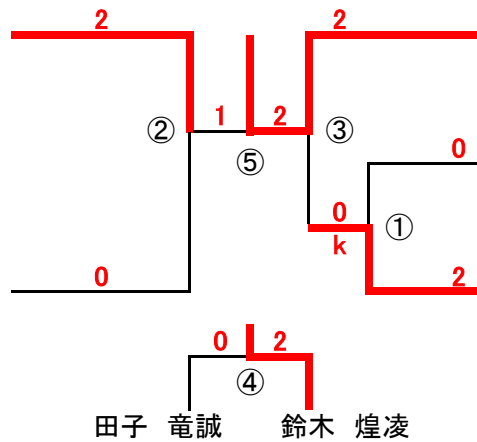

18 やまだ たいき 拳精館 **優勝**

72 いわさき しょうご 船橋拳法
岩崎 将吾 倶楽部

71 すずき こうりょう 船橋拳法
鈴木 煌凌 倶楽部 **三位**

敢闘賞

43 たご りゅうせい 幸心館
田子 竜誠

田子 竜誠 鈴木 煌凌

左 : 赤
上 : 赤

中学2年男子の部

2分 三本勝負
延長1分 一本勝負
(決勝戦は時間無制限)

優勝

20 うちやま きょうへい 拳精館
内山 恭平

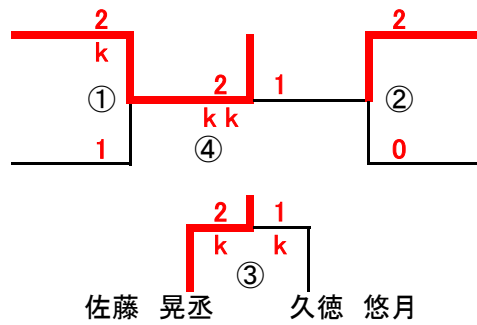

32 たけい れん 笠懸道場 **準優勝**

三位

74 さとう こうすけ 船橋拳法
佐藤 晃丞 倶楽部

2 きゅうとく ゆづき 御殿場道場 **敢闘賞**
久徳 悠月

佐藤 晃丞 久徳 悠月

左 : 赤
上 : 赤

中学3年男子の部

2分 三本勝負
延長1分 一本勝負
(決勝戦は時間無制限)

優勝

51 かとう ひいと 拳明会
加藤 秀飛

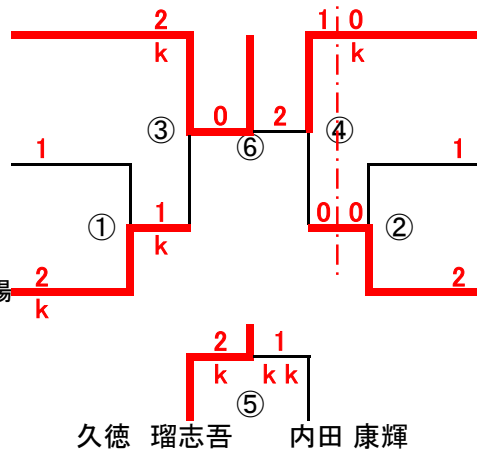

53 ふせ ゆうま 拳明会 **準優勝**

27 はらしま じゅん 館林道場
原島 淳

21 かわむら げん 拳錬会
川村 玄

三位

1 きゅうとく るしあ 御殿場道場
久徳 瑠志吾

52 うちだ こうき 拳明会 **敢闘賞**
内田 康輝

久徳 瑠志吾 内田 康輝

【 防 具 試 合 】

高校生男子の部

左 : 赤
上 : 赤

2分 三本勝負
延長1分 一本勝負
(決勝戦は時間無制限)

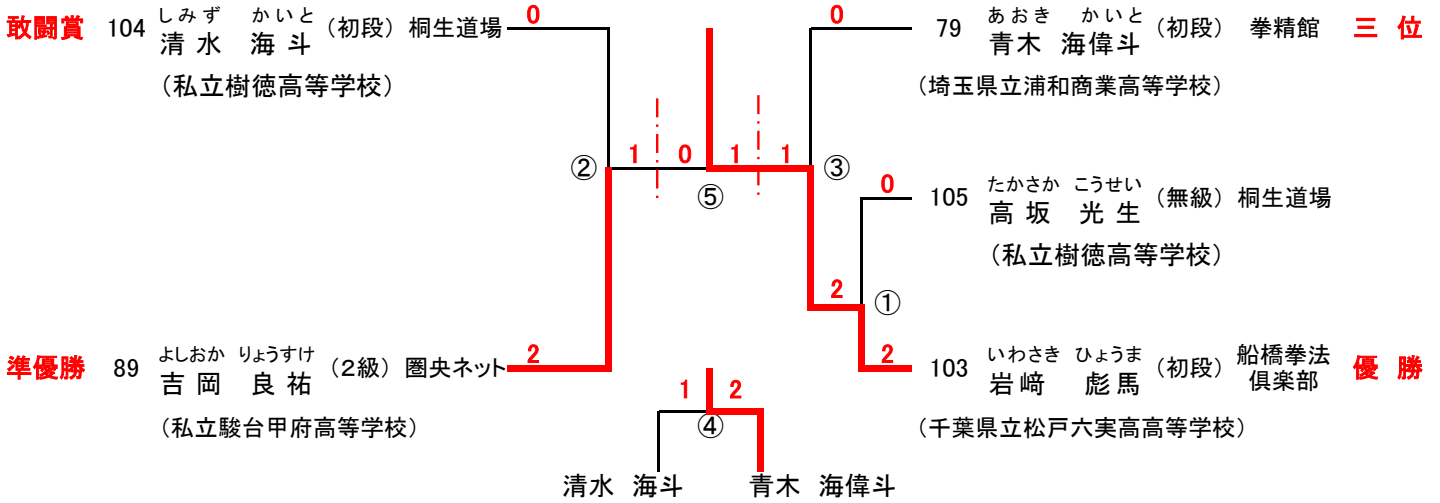

一般男子級の部

左 : 赤
上 : 赤

2分 三本勝負
延長1分 一本勝負
(決勝戦は時間無制限)

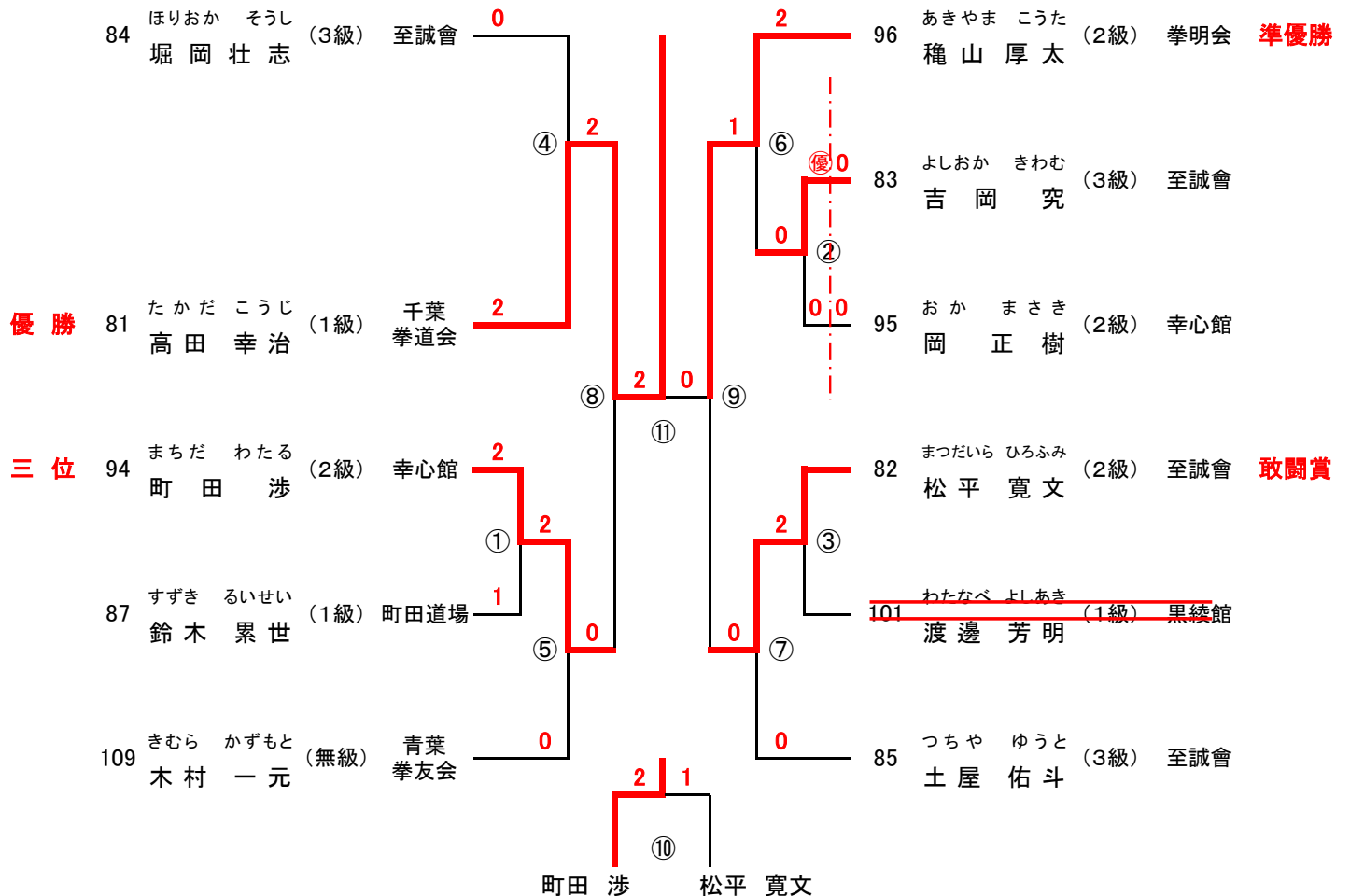

【 防 具 試 合 】

左 : 赤
上 : 赤

一般男子段の部

2分 三本勝負
延長1分 一本勝負
(決勝戦は時間無制限)

